

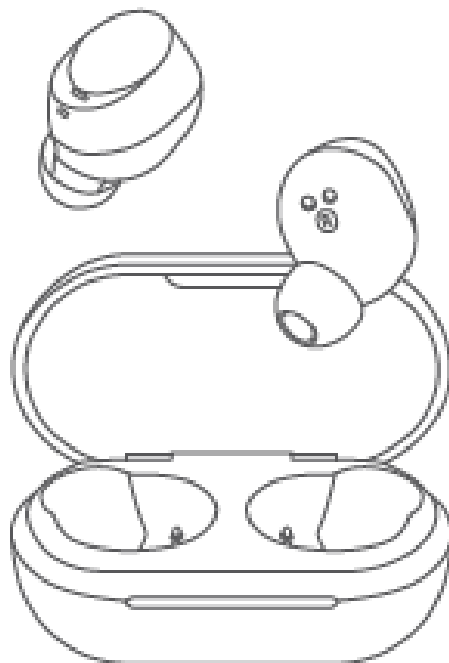

QCY ArcBuds Lite

真无线蓝牙耳机



Manuál T27

QCY ArcBuds Lite

Pravé bezdrôtové slúchadlá

Pred použitím si prosím stiahnite aplikáciu QCY pre jednoduchšie ovládanie slúchadiel.



Popis slúchadiel

Odporúča sa vyskúšať strednú veľkosť nastavcov, ktorá vyhovuje väčšine používateľov.

- Multifunkčné tlačidlo
- Indikátor
- Mikrofón

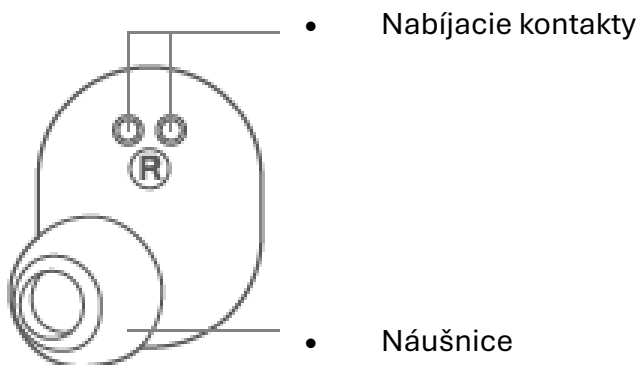
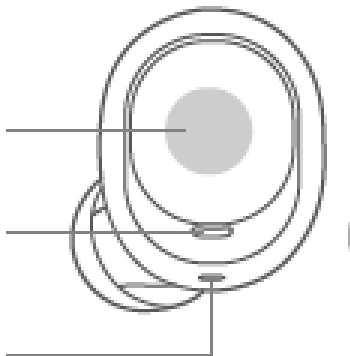

Obsah balenia

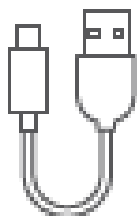
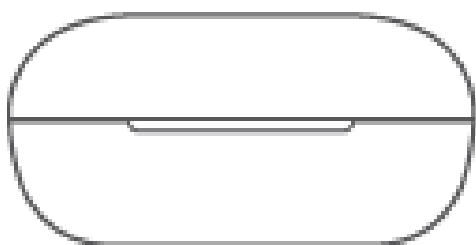

- Nabíjacie puzdro / USB-C nabíjací kábel / náušníky veľkosti S a L

Obrázky v tomto manuáli slúžia len na ilustráciu a môžu sa líšiť od skutočného produktu. Skutočný produkt je rozhodujúci.

Párovanie slúchadiel

Postup prvého párovania

1. Vyber obe slúchadlá a potom ich vlož späť do nabíjacieho puzdra. (Tento krok aktivuje nové slúchadlá.)
2. Obe slúchadlá si znova vyberte.
3. V zozname Bluetooth zariadení vo vašom telefóne vyhľadajte a vyberte "QCY ArcBuds Lite", aby ste dokončili párovanie.
4. Slúchadlá sa automaticky zapnú. Ak sa automaticky nezapnú, vlož ich späť do skrinky a skús postup znova.

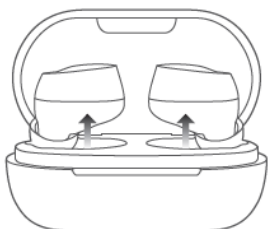

Prepnite spárované zariadenie

1. Vypnite Bluetooth na vašom aktuálne pripojenom telefóne. Slúchadlá automaticky prejdú do režimu párovania.
2. V zozname Bluetooth zariadení na novom telefóne vyberte "QCY ArcBuds Lite" na dokončenie párovania.

Slúchadlá nepodporujú pripojenie k dvom telefónom súčasne. Keď je zapnutý, automaticky sa pripojí k posledne spárovanému telefónu.

Továrenský reset

Vymažte záznam o párovaní

(Tento postup používajte, ak slúchadlá nefungujú správne.)

Keď máte slúchadlá vložené v nabíjacom puzdre, stlačte naraz obe 5× multifunkčné tlačidlá. Ak blikal biely indikátor 5×, reset bol úspešný.

Po továrenskom resete znovu pripojte slúchadlá podľa prvého párovacieho postupu.

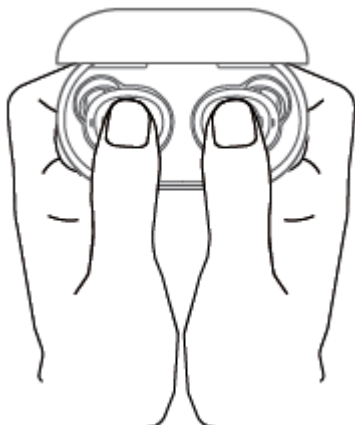

Návod na použitie

Nasadenie slúchadiel

1. Rozlišujte medzi ľavými a pravými slúchadlami. Po nasadení jemne otočte slúchadlo, aby ste našli najpohodlnejšiu polohu.
2. Nasmerujte náušnicu smerom k uchu.
3. Nesprávne nasadenie môže ovplyvniť kvalitu hovoru aj počúvania.

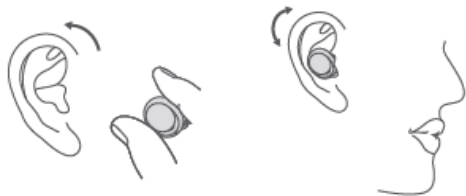

Nabíjanie slúchadiel

- Počas nabíjania: červený indikátor svieti nepretržite.
- Keď je úplne nabitý: biely indikátor svieti 30 sekúnd a potom sa vypne.

Nabíjanie nabíjacieho puzdra

- Počas nabíjania: biely indikátor bliká.
- Keď je úplne nabitý: biely indikátor svieti pravidelne.

Indikácia stavu batérie v nabíjacej skrinke

- Nízka kapacita puzdra: po vložení slúchadiel biely indikátor bliká 4 sekundy a potom sa vypne.
- Dostatočná kapacita obalu: po vložení slúchadiel svieti biely indikátor 4 sekundy a potom sa vypne.

Funkcie

- Dotyková plocha
- Mikrofón
- LED indikátor
- Pogo piny
- Náušnice
- USB-C kábel

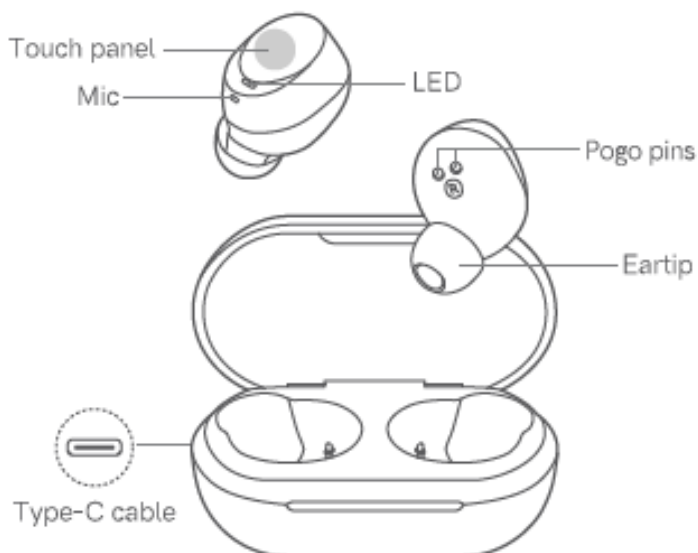

Ovládanie

- **Zapínaná:** Odstráňte slúchadlá/podržte dotykovú plochu 1,5 sekundy
- **Vypínaná:** Vlož slúchadlá späť do puzdra
- **Prijmite/ukončite hovor:** Dvojité ťuknutie na dotykovú plochu
- **Odmietnite hovor:** Podržte touchpad 1,5 sekundy
- **Predchádzajúca skladba:** Držte ľavý touchpad 1,5 sekundy
- **Ďalšia skladba:** Dotknite sa a podržte pravý touchpad 1,5 sekundy
- **Hlasový asistent:** Trojité ťuknutie na ľavý dotykový panel
- **Prehrávanie/pauza:** Dvojité ťuknutie na touchpad
- **Herný režim:** Trojité ťuknutie na pravý touchpad

Vyhlásenie FCC

Toto zariadenie bolo testované a zistilo sa, že spĺňa limity pre digitálne zariadenie triedy B podľa časti 15 pravidiel FCC. Tieto limity sú navrhnuté tak, aby poskytovali primeranú ochranu pred škodlivým rušením pri použití v obytných priestoroch.

Toto zariadenie generuje, využíva a môže vyžarovať rádiovú frekvenčnú energiu a ak nie je nainštalované a používané v súlade s pokynmi, môže spôsobiť škodlivé rušenie rádiovkej komunikácie. Nie je však zaručené, že v konkrétnej inštalácii nedôjde k rušeniu.

Ak toto zariadenie spôsobuje škodlivé rušenie rádiového alebo televízneho príjmu, čo je možné overiť vypnutím a zapnutím zariadenia, používateľ je povzbudzovaný, aby sa pokúsil rušenie odstrániť jedným alebo viacerými z nasledujúcich opatrení:

- Presmerujte alebo premiestnite prijímaciu anténu.
- Zväčšite vzdialenosť medzi zariadením a prijímačom.
- Pripojte zariadenie do zásuvky na inom elektrickom obvode, než je pripojený prijímač.
- Kontaktujte svojho predajcu alebo skúseného technika rádia/televízie.

Toto zariadenie je v súlade s časťou 15 pravidiel FCC. Prevádzka podlieha nasledujúcim dvom podmienkam:

1. Toto zariadenie nemusí spôsobovať škodlivé rušenie.
2. Toto zariadenie musí akceptovať akékoľvek prijaté rušenie, vrátane rušenia, ktoré môže spôsobiť nežiaducu prevádzku.

Zmeny alebo úpravy, ktoré výslovne neschválila osoba zodpovedná za dodržiavanie predpisov, môžu zrušiť oprávnenie používateľa na prevádzku zariadenia.

Tipy

1. Pred použitím slúchadiel si prosím dôkladne prečítajte manuál a nechajte si ich pre budúce použitie.
2. Slúchadlá musia byť pred prvým použitím úplne nabité.
3. Ak slúchadlá nebudú používané viac ako dva týždne, nabíjajte ich.

4. Používajte nabíjačky od kvalifikovaného výrobcu.
5. Ak váš telefón slúchadlá nenájde, pripojte ich znova alebo urobte továrenský reset. Ak nastane chyba programu, vypnite a zapnite Bluetooth znova alebo reštartujte telefón.

Upozornenie

1. Nikdy nerozoberajte ani neupravujte slúchadlá, pretože to môže spôsobiť poškodenie alebo nebezpečenstvo.
2. Neskladujte slúchadlá pri extrémnych teplotách (pod 0°C alebo nad 45°C).
3. Neumiestňujte LED indikátor blízko očí detí alebo zvierat.
4. Nepoužívajte slúchadlá počas búrky, aby ste predišli poruchám alebo zvýšenému riziku elektrického úrazu.
5. Na čistenie slúchadiel nepoužívajte silné chemikálie ani silné čistiace prostriedky.

Poznámka: Nepoužívajte slúchadlá príliš dlho, pretože to môže poškodiť váš sluch.

Výrobca

Výrobca: Dongguan Hele Electronics Co., Ltd. Adresa: č. 325 Yuehui Rd., mesto Daojiao, mesto Dongguan, provincia Guangdong, Čína

Vyrobené v Číne

